

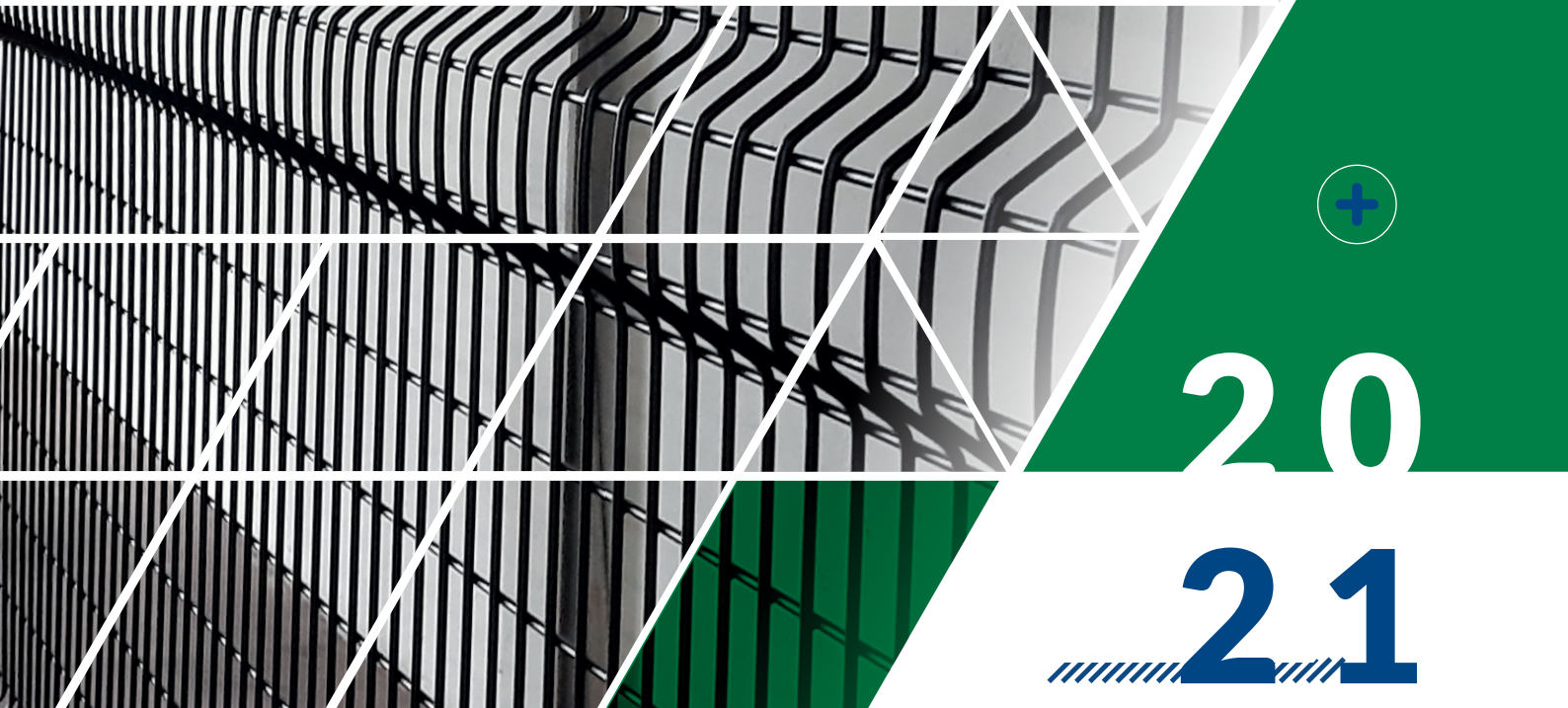

SAFE

KEEP YOUR FACTORY SAFE



20

21

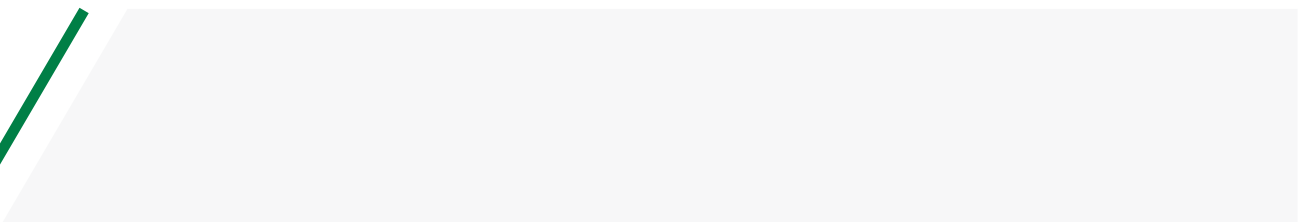

NORME EN

SULLA SICUREZZA NEGLI AMBIENTI DI LAVORO

EN ISO 14120:

Requisiti generali per la progettazione e la costruzioni di ripari

5.2.4 - Visibilità

Se è necessario vedere il funzionamento della macchina attraverso il riparo, le protezioni devono essere progettate e costruite per consentire un'adeguata visibilità.

5.9 - Visibilità
del macchinario

Se è necessario vedere il funzionamento della macchina attraverso il riparo, devono essere scelti materiali con proprietà adeguate (...) o utilizzati pannelli in rete, questa deve avere un'adeguata area aperta e colore adatti a permettere la visione. La visibilità sarà ulteriormente migliorata se il materiale forato sarà più scuro dell'area osservata.

EN ISO 13849-1

Sicurezza del macchinario – Parti deli sistemi di comando legate alla sicurezza. Principi generali per la progettazione.

EN ISO 12100-1

Concetti fondamentali principi generali di progettazione.

EN ISO 14122-3

Mezzi di accesso permanenti al macchinario. Scale, scale a castello e parapetti.

EN ISO 13857

Distanze di sicurezza per impedire il raggiungimento di di zone pericolose con gli arti superiori e inferiori.

EN 349 - ISO
13854

Spazi minimi per evitare lo schiacciamento di parti del corpo.

EN ISO 14119

Sicurezza del macchinario - Dispositivi d'interblocco associati ai ripari. Principi di progettazione a scelta.

2006/42/CE

Direttiva macchine.

UNI EN 547-1

Sicurezza del macchinario – Misure del corpo umano – Parte 1: Principi per la determinazione delle dimensioni richieste per le aperture per l'accesso di tutto il corpo umano.

UNI EN 547-3

Sicurezza del macchinario – Misure del corpo umano – Parte 3: dati antropometrici.



TABELLA RIFERIMENTO ARTI SUPERIORI

Tabella di riferimento relativa alle distanze di sicurezza per impedire il raggiungimento di zone pericolose con gli arti superiori in situazioni di rischio elevato (estratto dalla EN-ISO 13857).

ACCESSIBILITÀ VERSO L'ALTO

- Se la zona pericolosa è a rischio ridotto, l'altezza H di detta zona deve essere maggiore o uguale a 2500 mm.
- Se la zona pericolosa è a rischio elevato l'altezza H della zona pericolosa deve essere maggiore o uguale a 2700 mm o si devono adottare altre misure di sicurezza.

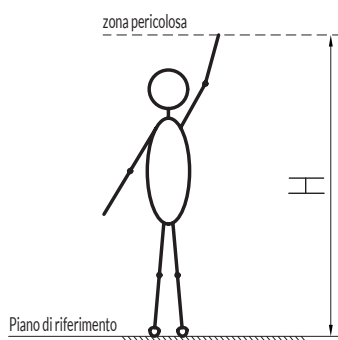
ACCESSIBILITÀ AL DI SOPRA DI STRUTTURE DI PROTEZIONE

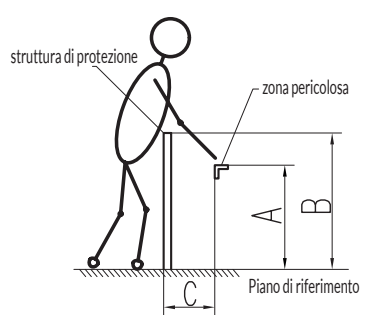

Altezza della zona pericolosa A	Altezza della struttura di protezione B										
	1000	1200	1400	1600	1800	2000	2200	2400	2500	2700	
2700	-	-	-	-	-	-	-	-	-	-	
2600	900	800	700	600	600	500	400	300	100	-	
2400	1100	1000	900	800	700	600	400	300	100	-	
2200	1300	1200	1000	900	800	600	400	300	-	-	
2000	1400	1300	1100	900	800	600	400	-	-	-	
1800	1500	1400	1100	900	800	600	-	-	-	-	
1600	1500	1400	1100	900	800	500	-	-	-	-	
1400	1500	1400	1100	900	800	-	-	-	-	-	
1200	1500	1400	1100	900	700	-	-	-	-	-	
1000	1500	1400	1000	800	-	-	-	-	-	-	
800	1500	1300	900	600	-	-	-	-	-	-	
600	1400	1300	800	-	-	-	-	-	-	-	
400	1400	1200	400	-	-	-	-	-	-	-	
0	1100	500	-	-	-	-	-	-	-	-	

Distanza orizzontale dalla zona pericolosa c

A) altezza della zona pericolosa
 B) altezza della struttura di protezione
 C) distanza orizzontale della zona pericolosa

TABELLA RIFERIMENTO ARTI INFERIORI

Tabella di riferimento relativa alle distanze di sicurezza per impedire il raggiungimento di zone pericolose con gli arti inferiori (estratto dalla EN- ISO 13857).

LIMITAZIONE DEL LIBERO MOVIMENTO SOTTO LE STRUTTURE DI PROTEZIONE

CASO 1

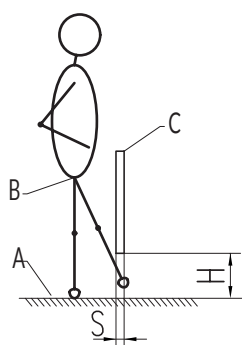

CASO 2

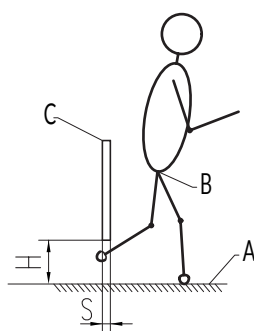

CASO 3

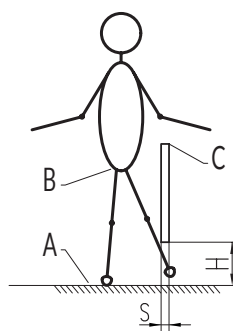

A) piano di riferimento
 B) articolazione dell'anca
 C) struttura di protezione

Altezza alla struttura di protezioni H

- $h \leq 200$
- $200 < h \leq 400$
- $400 < h \leq 600$
- $600 < h \leq 800$
- $800 < h \leq 1000$

Caso 1

- ≥ 340
- ≥ 550
- ≥ 850
- ≥ 950
- ≥ 1125

Distanza (mm)

Caso 2

- ≥ 665
- ≥ 765
- ≥ 950
- ≥ 950
- ≥ 1195

Caso 3

- ≥ 290
- ≥ 615
- ≥ 800
- ≥ 900
- ≥ 1015

PROTEZIONI OMEGA

PROTEZIONI SENZA TELAIO

Il sistema di protezioni modulari OMEGA Guard prevede pannelli in rete elettrosaldata autoportante supportati da piantane in tubolare a sezione quadra. Il suo utilizzo è particolarmente consigliato in tutte le situazioni di forte rischio di impatto con mezzi meccanici e che allo stesso tempo necessitano di grande versatilità durante l'installazione in cantiere.



MANEGGEVOLE

Con una struttura solida e dal peso contenuto, i pannelli serie OMEGA vengono facilmente movimentati da una sola persona.

VERSATILE

In caso di necessità il pannelli senza telaio permettono un rapido adattamento direttamente in cantiere.

SICURO (EN ISO 13857)

Le dimensioni delle maglie 32x64mm permettono l'installazione delle protezioni a 200mm dalla zona di pericolo.

VISIBILE (EN ISO 14120-5.9)

L'orientamento verticale delle maglie della rete ed il loro colore standard nero, migliorano la visibilità all'interno della zona di pericolo.

ADATTO A TUTTI

Proposto in 2 versioni di pannelli (rete filo $\varnothing 3$ e $\varnothing 4$ mm) ed in 2 versioni di piantane (40x40 e 50x50mm), il sistema OMEGA permette di soddisfare le esigenze di ogni cliente.

MODULARE

Le dimensioni standardizzate delle nostre piantane e pannelli permettono di comporre layout complessi utilizzando materiale a magazzino disponibile in pochi giorni.

OMEGA LIGHT

PANNELLI rete 32x64x3			PIANTANE		PORTE rete 32x64x3		
Base	Altezza	Colore standard	Sezione tubo + H	Colore standard	Base	Altezza	Colore standard
324	1899	RAL 9005	40x40 H=2000	RAL 1004	700	1895	RAL 9005
707					1000		
1027					1200		
1219					1500		
1507							
2019							
324	2389	RAL 9005	40x40 H=2500	RAL 1004	700	2395	RAL 9005
707					1000		
1027					1200		
1219					1500		
1507							

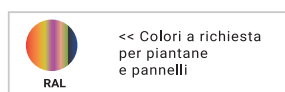
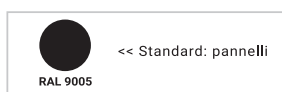
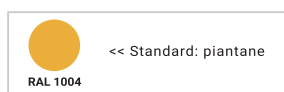

OMEGA MEDIUM

PANNELLI rete 32x64x3			PIANTANE		PORTE rete 32x64x3		
Base	Altezza	Colore standard	Sezione tubo + H	Colore standard	Base	Altezza	Colore standard
324	1899	RAL 9005	50x50 H=2000	RAL 1004	700	1895	RAL 9005
707					1000		
1027					1200		
1219					1500		
1507							
2019							
324	2389	RAL 9005	50x50 H=2500	RAL 1004	700*	2395	RAL 9005
707					1000*		
1027					1200*		
1219					1500*		
1507							

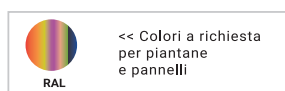
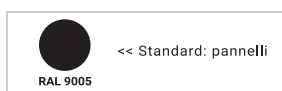
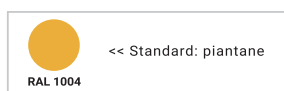

*(misure disponibili su richiesta)

OMEGA STRONG

PANNELLI rete 32x64x4			PIANTANE		PORTE rete 32x64x4		
Base	Altezza	Colore standard	Sezione tubo + H	Colore standard	Base	Altezza	Colore standard
324	1900	RAL 9005	50x50 H=2000	RAL 1004	700*	1895	RAL 9005
707					1000*		
1027					1200*		
1219					1500*		
1507							
2019							
324	2390	RAL 9005	50x50 H=2500	RAL 1004	700*	2395	RAL 9005
707					1000*		
1027					1200*		
1219					1500*		
1507							

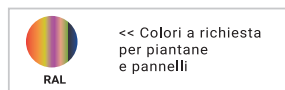
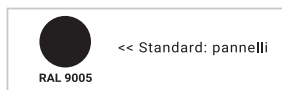
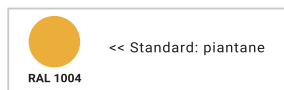

*(misure disponibili su richiesta)

PROTEZIONI EASYK

PROTEZIONI INTELAIATE

Il sistema di protezioni modulari EASYK Guard prevede pannelli con telaio in profilo per serramenti 11A con rete elettrosaldata nella parte interna, supportati da piantane in tubolare a sezione quadra. Viene impiegato sia in situazioni consuete (impianti, macchine, magazzini) che gravose come l'industria robotica e siderurgica.



MANEGGEVOLE

Con una struttura solida e dal peso contenuto, i pannelli serie EASYK vengono facilmente movimentati da una sola persona.

FACILE DA ASSEMBLARE

Con il telaio già forato diventa semplice comporre il layout desiderato, utilizzando semplici viterie, senza dover adattare in opera gli elementi.

ROBUSTO ED ELEGANTE

La struttura in profilo per serramenti 11A, e la rete saldata nella parte nascosta del pannello, assicurano un'elevatissima resistenza agli urti interni ed un design pulito ed accattivante.

SICURO (EN ISO 13857) - (EN ISO 14120-5.18)

Le dimensioni delle maglie 32x64mm permettono l'installazione delle protezioni a 200mm dalla zona di pericolo. I fili verticali saldati esternamente impediscono l'arrampicamento.

VISIBILE (EN ISO 14120-5.9)

L'orientamento verticale delle maglie della rete ed il loro colore standard nero, migliorano la visibilità all'interno della zona di pericolo.

MODULARE

Le dimensioni standardizzate delle nostre piantane e pannelli permettono di comporre layout complessi utilizzando materiale a magazzino disponibile in pochi giorni.

EASYK LIGHT

PANNELLI rete 32x64x3			PIANTANE		PORTE rete 32x64x3		
Base	Altezza	Colore standard	Sezione tubo + H	Colore standard	Base	Altezza	Colore standard
250	1895	RAL 9005	40x40 H=1600	RAL 1004	700	1495	RAL 9005
400					1000		
700					1200		
1000					1500		
1200							
1500							
250	1895	RAL 9005	40x40 H=2000	RAL 1004	700	1895	RAL 9005
400					1000		
700					1200		
1000					1500		
1200							
1500							
250 *	2395	RAL 9005	40x40 H=2500	RAL 1004	700 *	2395	RAL 9005
400 *					1000 *		
700 *					1200 *		
1000 *					1500 *		
1200 *							
1500 *							

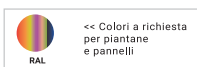
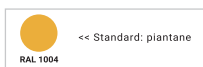

*(misure disponibili su richiesta)

EASYK MEDIUM

PANNELLI rete 32x64x3			PIANTANE		PORTE rete 32x64x3		
Base	Altezza	Colore standard	Sezione tubo + H	Colore standard	Base	Altezza	Colore standard
250	1895	RAL 9005	50x50 H=1600	RAL 1004	700	1495	RAL 9005
400					1000		
700					1200		
1000					1500		
1200							
1500							
250	1895	RAL 9005	50x50 H=2000	RAL 1004	700	1895	RAL 9005
400					1000		
700					1200		
1000					1500		
1200							
1500							
250 *	2395	RAL 9005	50x50 H=2500	RAL 1004	700 *	2395	RAL 9005
400 *					1000 *		
700 *					1200 *		
1000 *					1500 *		
1200 *							
1500 *							

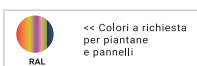
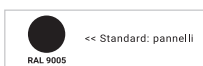

*(misure disponibili su richiesta)

EASYK STRONG

PANNELLI rete 32x64x3			PIANTANE		PORTE rete 32x64x3		
Base	Altezza	Colore standard	Sezione tubo + H	Colore standard	Base	Altezza	Colore standard
250	1895	RAL 9005	80x80 H=1600	RAL 1004	700	1495	RAL 9005
400					1000		
700					1200		
1000					1500		
1200							
1500							
250	1895	RAL 9005	80x80 H=2000	RAL 1004	700	1895	RAL 9005
400					1000		
700					1200		
1000					1500		
1200							
1500							
250 *	2395	RAL 9005	80x80 H=2500	RAL 1004	700 *	2395	RAL 9005
400 *					1000 *		
700 *					1200 *		
1000 *					1500 *		
1200 *							
1500 *							

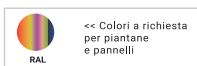
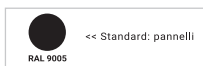
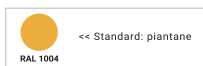

*(misure disponibili su richiesta)

TAMPONATURE EXTRA

PROTEZIONI INTELAIATE

Pannelli EASYK con tamponature speciali

Disponibili tamponature in rete RT 11x60 filo $\varnothing 3$, rete TEC 15x105x15 filo $\varnothing 3$, rete 40x40 filo $\varnothing 3$

Pannelli EASYK tamponati in policarbonato trasparente

Pannelli EASYK tamponati in lamiera piena SP. 1,5 mm

Pannelli EASYK ibridi con tamponature combinate

PORTE

I nostri kit porta sono studiati per consentire l'accesso alle zone di lavoro in piena sicurezza, eliminando tutti gli elementi pericolosi come sporgenze taglienti ed ingombri nelle aree di passaggio.

I pannelli sono predisposti per poter essere utilizzati in tutte le nostre tipologie di accessi standard e per poter accogliere tutti gli accessori come serrature, staffe per dispositivi di sicurezza, ecc...

Inoltre è possibile, tramite i nostri sistemi di unione, accoppiare i pannelli sia orizzontalmente che verticalmente per ottenere ampie luci di passaggio, utilizzando materiale standard senza dover realizzare ingombranti e pesanti pannelli a misura.

A Battente

Movimentata mediante robuste cerniere in metallo e fermo porta smart, con magneti ad altissima resistenza. Possibilità di irrigidimento della struttura mediante montante superiore, cerniere supplementari o ruota girevole a terra. Disponibile in versione singola e doppia ad apertura manuale.

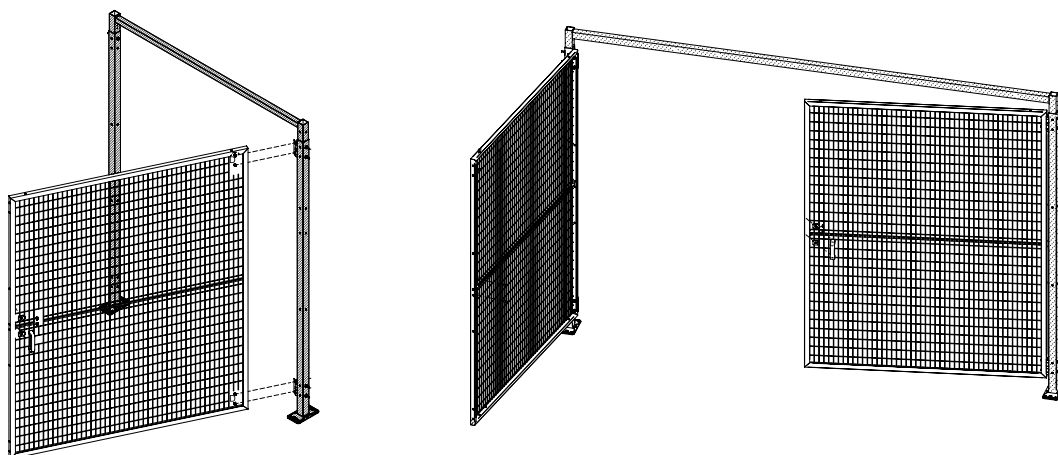

Scorrevoli con guide a terra

Porte scorrevoli con guida a terra resistenti agli pneumatici dei carrelli elevatori.

Disponibili in versione singola e doppia, ad apertura manuale.

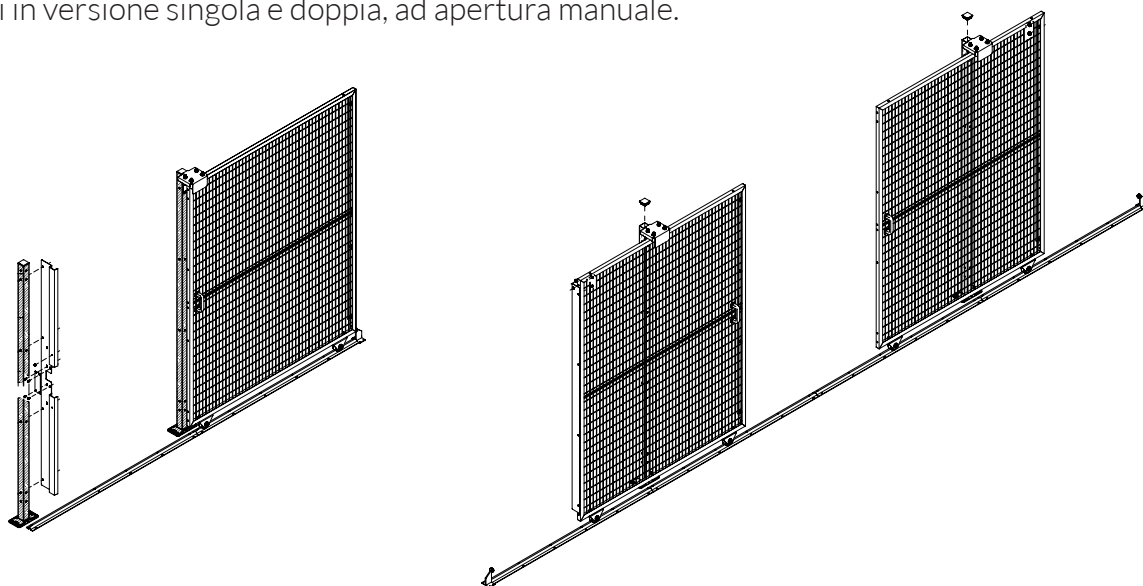

NEW

Colonna multifunzione di battuta per porte scorrevoli singole:

- Elimina il pericolo delle tradizionali lamiere mobili posizionate nella luce di apertura della porta.
- Riduce la distanza dalla zona di pericolo a 200 mm.
- È la sede ideale sia per i dispositivi di sicurezza RFID che per quelli tradizionali.
- Facilita in cablaggio degli stessi.

Scorrevoli con guide sospese

Porte scorrevoli con pannelli sospesi su robuste rotaie.

Disponibili in versione singola e doppia ad apertura manuale.

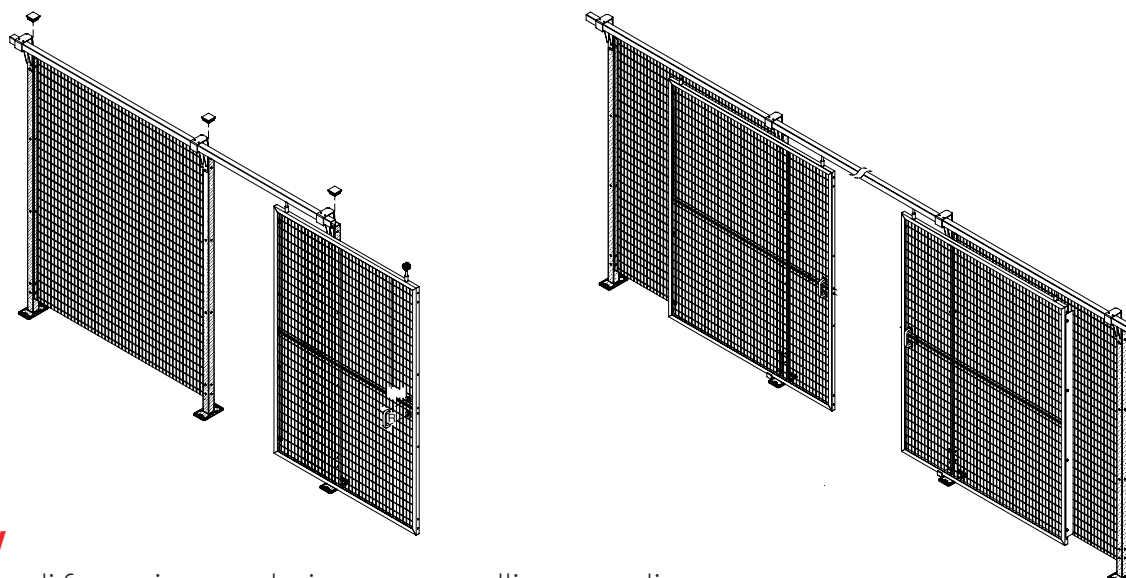

NEW

Sistema di fissaggio e regolazione per carrelli scorrevoli:

Permette un facile livellamento inoltre, con un'altezza minima di passaggio di 2,07 mt, le nostre porte con guide sospese sono adatte al 99% della popolazione di utilizzatori prevista **(UNI EN 547-1, 547-3)**.

Scorrevoli autoportanti

Porte scorrevoli con pannelli sospesi senza guida a terra e superiore.

Utilizza dei robusti carrelli a terra sui quali scorre una rotaia opportunamente dimensionata.
Disponibili in versione singola, doppia, ad apertura manuale.

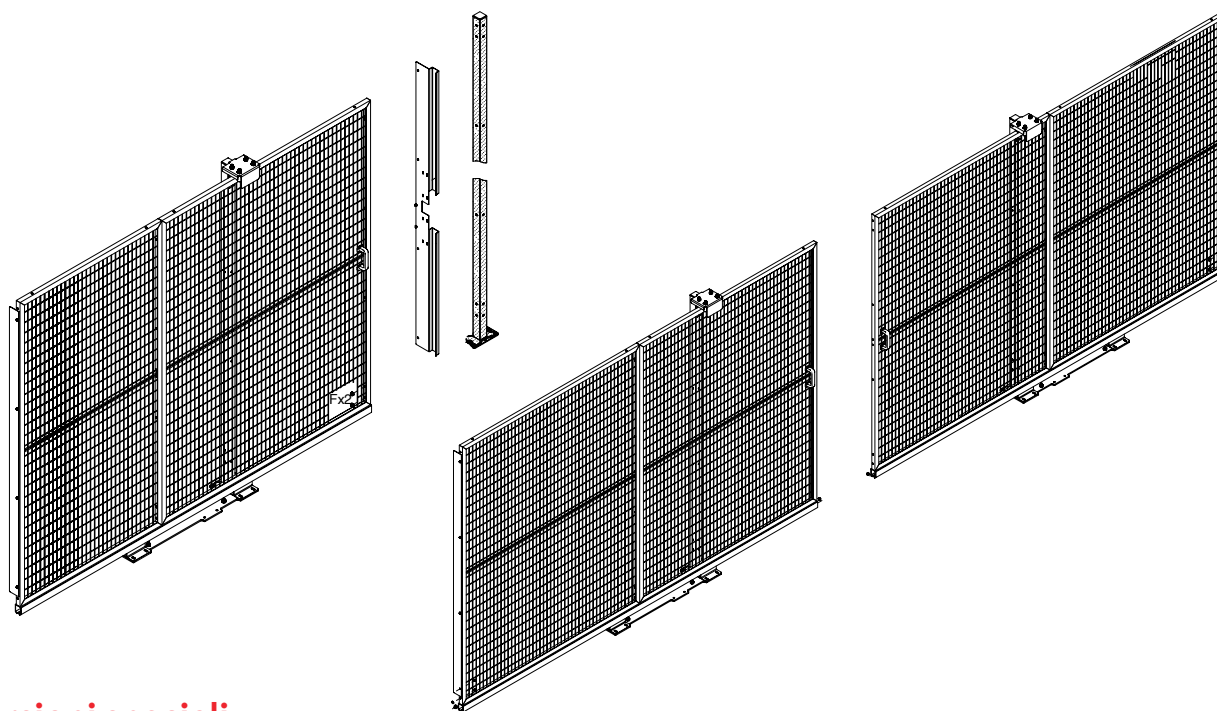

Versioni speciali

- Kit per movimentazione pneumatica per porte scorrevoli.
- Kit per movimentazione motorizzata per porte scorrevoli.
- Porte a libro che permettono di impacchettare tra di loro i pannelli contenendone l'ingombro all'apertura.
- Porte saliscendi ad apertura manuale o pneumatica.
- Porte scorrevoli telescopiche.

ACCESSORI

Staffaggi

Staffe e predisposizioni per dispositivi di sicurezza di tutte le marche.

Piedino per unione pannelli EasyK

Permette di unire 2 pannelli tra di loro e contemporaneamente fissarli al suolo evitando di utilizzare una piantana.

Prolunga per pannelli EasyK

Utilizza una semplice lamiera piegata e permette di allungare l'azione del pannello fino a +180mm.

Kit di livellamento

Permette la messa in bolla di piantane e porte allineandone le battute in chiusura.

Piedini telescopici

Permettono una regolazione in altezza per pavimenti con elevate inclinazioni.

Kit unione porte

Mediante delle staffe semplici ed intelligenti permette di unire tra di loro i pannelli porta ed ottenere luci di apertura maggiorate utilizzando pannelli standard a magazzino.



CONTATTACI



Via Tolomeo, 10
36034 Malo (VI)



+ 39 0444.1241064



info@dierresafe.eu



www.dierresafe.eu